



NUEVOS DISEÑOS

OTOÑO / INVIERNO 2013

arturo alvarez

Prepárate para un invierno luminoso, cálido y lleno de color

Disfruta de las nuevas composiciones que el diseñador Arturo Álvarez acaba de crear para diferentes espacios y necesidades.

Ideas para decorar y vestir de elegancia tus proyectos de hogar y comerciales.



COMPOSICIONES TATI

Una forma redondeada, con una textura tejida en torno a círculos que se repiten formando una piel, un caparazón.

Volvemos la mirada a la simetría de la naturaleza recreada.

Esta composición de colgantes sigue ahondando en las formas circulares como conjunto en el espacio.

De fuerte componente emocional recuerda al abrazo materno.



COMPOSICIÓN TATI-10

REF. TA04-10



COMPOSICIÓN TATI - 5

REF. TA04-5



COMPOSICIÓN TATI - 3

REF. TA04-3



COMPOSICIONES NEVO

Una forma viva que parece en constante evolución.

Una nube de curvas sugerentes, de volúmenes imposibles en la que el futuro se entrelaza con el presente de forma sutil.

Una forma desacomplejada trabajada con materiales de última generación.

Colgante compuesto en cascada que nos remite a la naturaleza y su fuerza vital.



COMPOSICIÓN NEVO - 11

REF. NE04-11

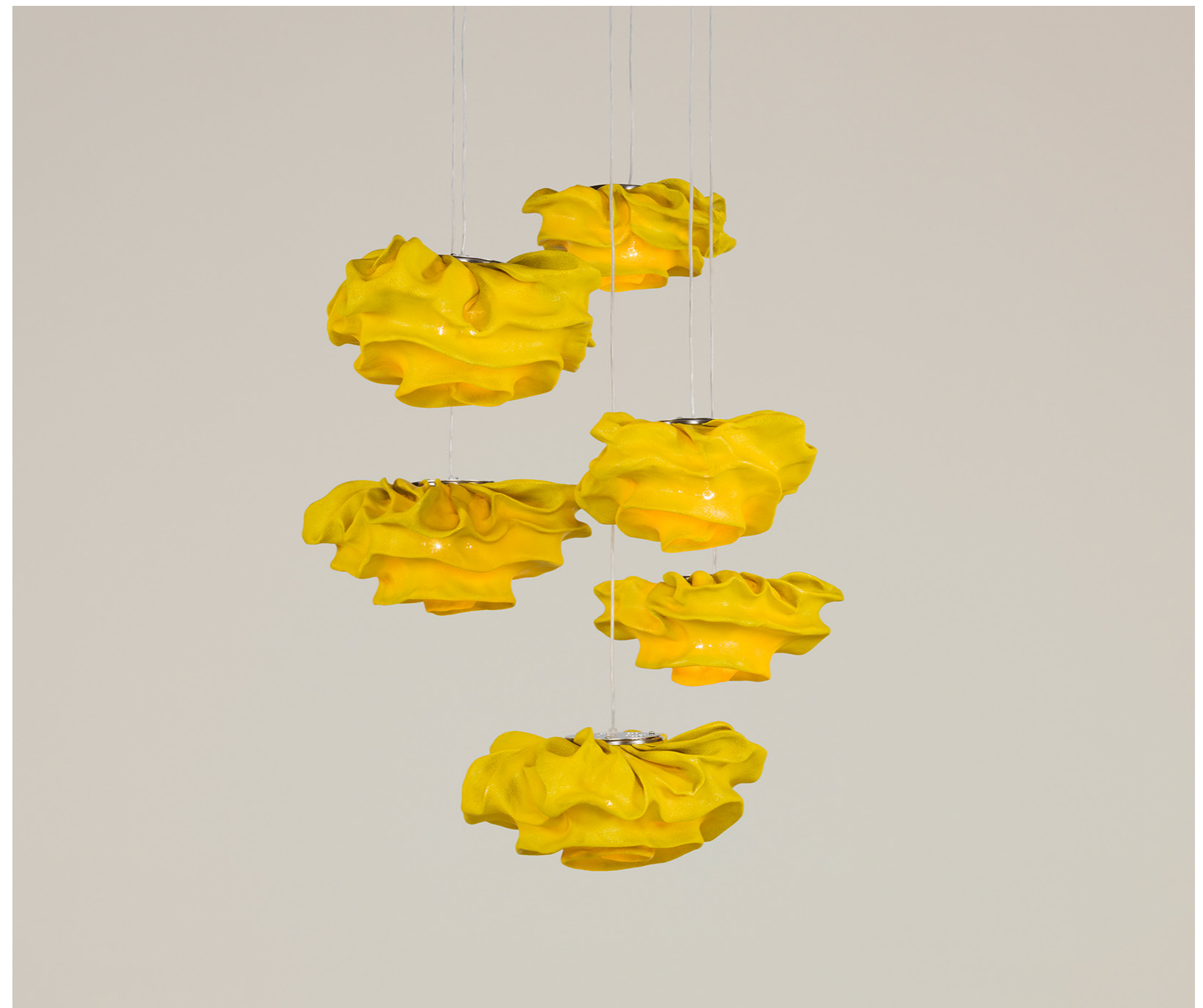

COMPOSICIÓN NEVO - 6

REF. NE04-6



COMPOSICIÓN TINA

Tiras de polipropileno de distintas medidas se trabajan para crear unos volúmenes irregulares y armónicos, consiguiendo tamizar la luz entre sus distintas capas para aportar una luz cálida con su fuente de luz oculta.

Un grupo de luminarias colgantes que son una explosión para los sentidos.

Una composición desacomplejada y vitalista de gran presencia.



COMPOSICIÓN TINA - 5

REF. TN04-5

FICHAS TÉCNICAS

TATI by Arturo Álvarez

Ref: TA04-10



DATOS TÉCNICOS:
TECHNICAL INFORMATION:

TA04-10

SILICONA | SILICONE

Un color / One color



Dos colores / Two colors

3, 4, 6, 8, 9, 10

1, 2, 5, 7



METAL



CABLE

Transparente / Transparent

230V - 50Hz

- E14-MAX 20x9 W
- E14-MAX 20x11 W
- E14 ECO-MAX 20x46 W
- E14 LED-MAX 20x5 W
- E14-MAX 20x60 W

120V - 60Hz

- E12-MAX 20x60 W
- E12-CANDELABRA MAX 20x9 W
- E12-HALOGEN BULB CANDELABRA MAX 20x40 W
- G9-MAX 20x60 W

70cm | 27 3/4 in

120x120cm | 47 1/4 x 47 1/4 in

florón cuadrado - square canopy

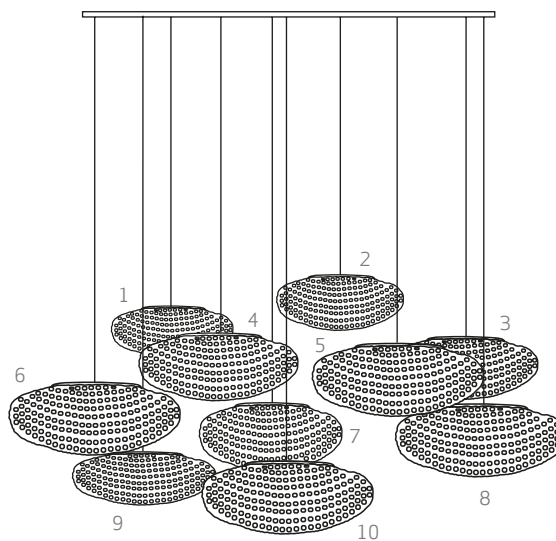

140cm | 55 1/4 in

250cm | 98 1/2 in



DATOS DE CONTACTO:
CONTACT INFORMATION:

arturo alvarez / Calor Color S.L.

San Miguel de Sarandón, 9. 15885 Vedra. A Coruña (Spain)
T: +34 981 81 46 00 F: +34 981 50 20 00 www.arturo-alvarez.com

España:
ventas@arturo-alvarez.com

International:
export@arturo-alvarez.com

TATI by Arturo Álvarez

Ref: TA04-5



DATOS TÉCNICOS:
TECHNICAL INFORMATION:

TA04-5

SILICONA | SILICONE

Un color / One color



Dos colores / Two colors

1, 2, 5

3, 4

METAL



CABLE

Transparente / Transparent

230V - 50Hz

- E14-MAX 10x9 W
- E14-MAX 10x11 W
- E14 ECO-MAX 10x46 W
- E14 LED-MAX 10x5 W
- E14-MAX 10x60 W

120V - 60Hz

- E12-MAX 10x60 W
- E12-CANDELABRA MAX 10x9 W
- E12-HALOGEN BULB CANDELABRA MAX 10x40 W
- G9-MAX 10x60 W

60cm | 23 3/4 in

60x60cm | 23 3/4 x 23 3/4 in
florón cuadrado - square canopy

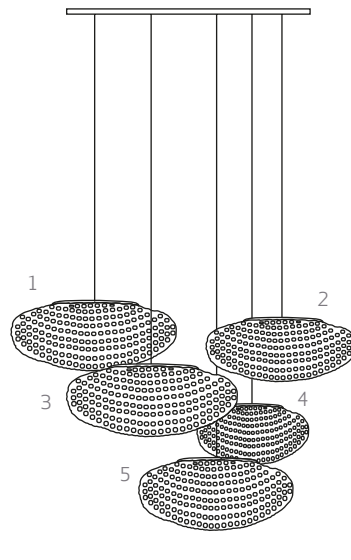

85cm | 33 1/2 in

250cm | 98 1/2 in



DATOS DE CONTACTO:
CONTACT INFORMATION:

arturo alvarez / Calor Color S.L.

San Miguel de Sarandón, 9. 15885 Vedra. A Coruña (Spain)
T: +34 981 81 46 00 F: +34 981 50 20 00 www.arturo-alvarez.com

España:
ventas@arturo-alvarez.com

International:
export@arturo-alvarez.com

TATI by Arturo Álvarez

Ref: TA04-3



DATOS TÉCNICOS:
TECHNICAL INFORMATION:

TA04-3
SILICONA | SILICONE

Un color | One color



METAL



CABLE
Transparente / Transparent

230V - 50Hz

- E14-MAX 6x9 W
- E14-MAX 6x11 W
- E14 ECO-MAX 6x46 W
- E14 LED-MAX 6x5 W
- E14-MAX 6x60 W

120V - 60Hz

- E12-MAX 6x60 W
- E12-CANDELABRA MAX 6x9 W
- E12-HALOGEN BULB CANDELABRA MAX 6x40 W
- G9-MAX 6x60 W

60x60cm | 23 ¾ x 23 ¾ in
florón cuadrado - square canopy

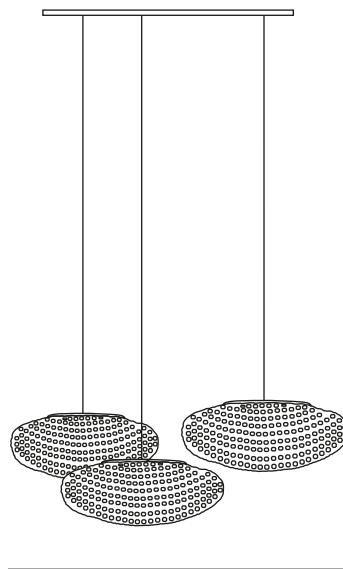

30cm | 11 ¾ in

80cm | 31 ½ in

250cm | 98 ½ in

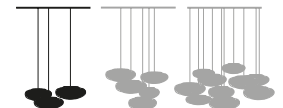

DATOS DE CONTACTO:
CONTACT INFORMATION:

arturo alvarez / Calor Color S.L.

San Miguel de Sarandón, 9. 15885 Vedra. A Coruña (Spain)
T: +34 981 81 46 00 F: +34 981 50 20 00 www.arturo-alvarez.com

España:
ventas@arturo-alvarez.com

International:
export@arturo-alvarez.com

NEVO by Arturo Álvarez

Ref: NE04-11



DATOS TÉCNICOS:
TECHNICAL INFORMATION:

NE04-11
SILICONA | SILICONE
Un color | One color

METAL

CABLE
Transparente / Transparent

230V - 50Hz

- E14-MAX 22x9 W
- E14-MAX 22x11 W
- E14 ECO-MAX 22x46 W
- E14 LED-MAX 22x5 W
- E14-MAX 22x60 W

120V - 60Hz

- E12-MAX 22x60 W
- E12-CANDELABRA MAX 22x9 W
- E12-HALOGEN BULB CANDELABRA MAX 22x40 W
- G9-MAX 22x60 W

140cm | 55 ¼ in

120x120cm | 47 ¼ x 47 ¼ in
florón cuadrado - square canopy

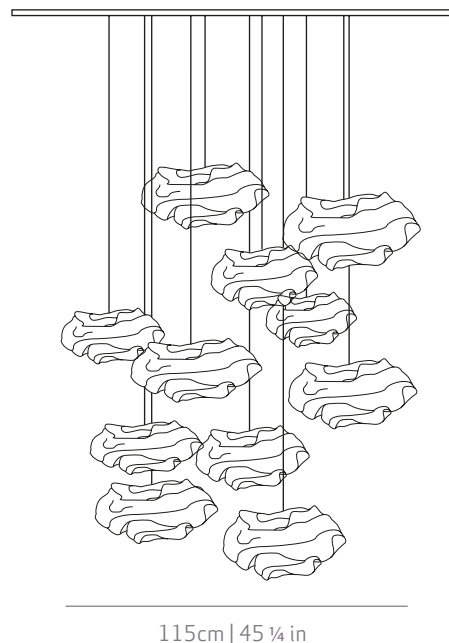

250cm | 98 ½ in

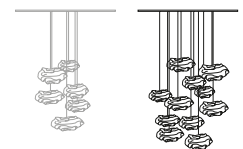

DATOS DE CONTACTO:
CONTACT INFORMATION:

arturo alvarez / Calor Color S.L.

San Miguel de Sarandón, 9. 15885 Vedra. A Coruña (Spain)
T: +34 981 81 46 00 F: +34 981 50 20 00 www.arturo-alvarez.com

España:
ventas@arturo-alvarez.com

International:
export@arturo-alvarez.com

NEVO by Arturo Álvarez

Ref: NE04-6

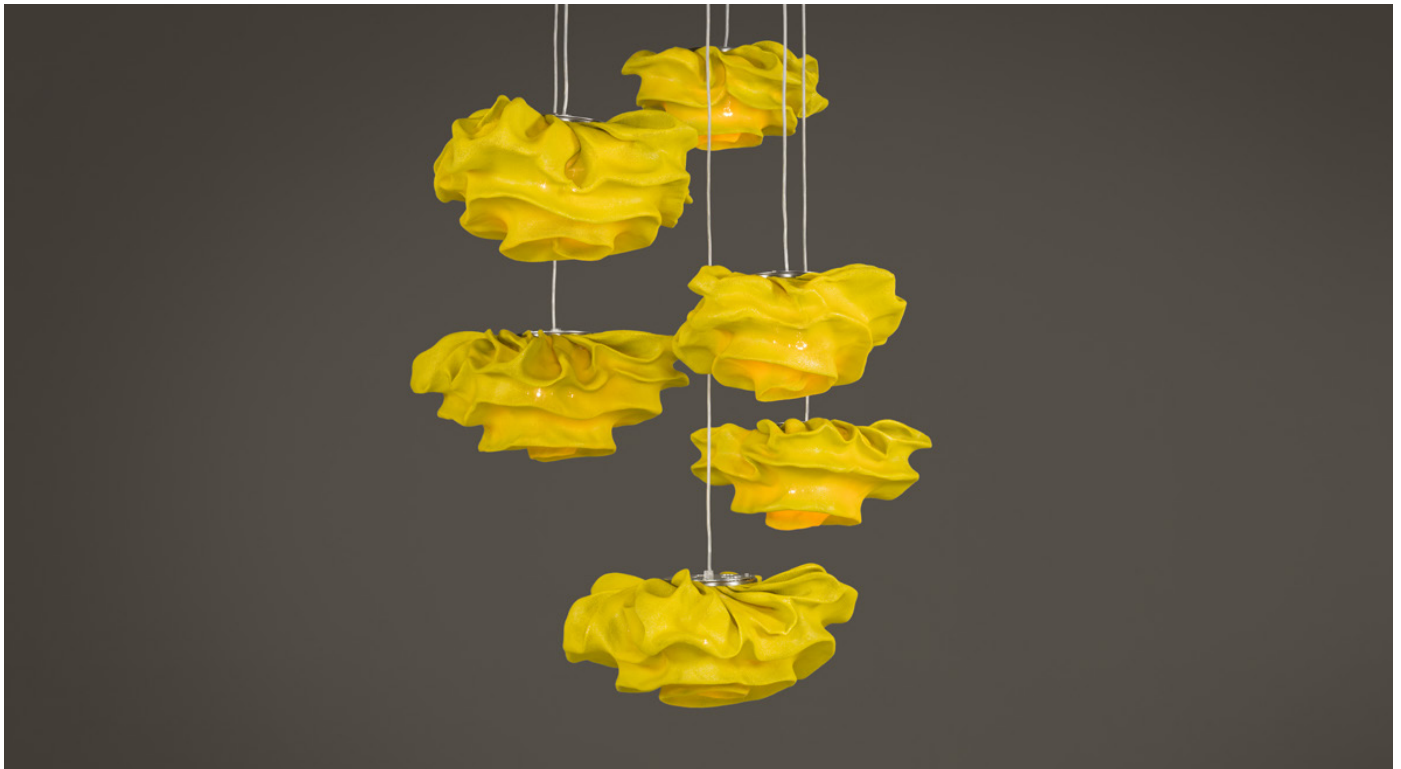

DATOS TÉCNICOS:
TECHNICAL INFORMATION:

NE04-6
SILICONA | SILICONE

Un color | One color



METAL



CABLE
Transparente / Transparent

230V - 50Hz

- E14-MAX 12x9 W
- E14-MAX 12x11 W
- E14 ECO-MAX 12x46 W
- E14 LED-MAX 12x5 W
- E14-MAX 12x60 W

120V - 60Hz

- E12-MAX 12x60 W
- E12-CANDELABRA MAX 12x9 W
- E12-HALOGEN BULB CANDELABRA MAX 12x40 W
- G9-MAX 12x60 W

60x60cm | 23 ¾ x 23 ¾ in
florón cuadrado - square canopy

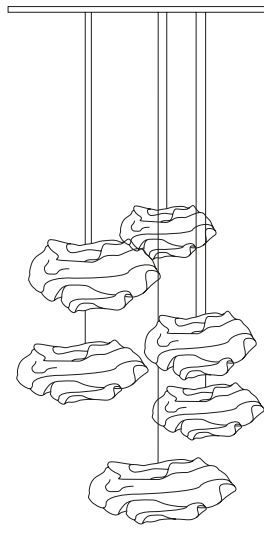

125cm | 49 ¼ in

90cm | 35 ½ in

250cm | 98 ½ in

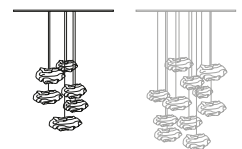

DATOS DE CONTACTO:
CONTACT INFORMATION:

arturo alvarez / Calor Color S.L.

San Miguel de Sarandón, 9. 15885 Vedra. A Coruña (Spain)
T: +34 981 81 46 00 F: +34 981 50 20 00 www.arturo-alvarez.com

España:
ventas@arturo-alvarez.com

International:
export@arturo-alvarez.com

TINA by Arturo Álvarez

Ref: TN04-5



DATOS TÉCNICOS:
TECHNICAL INFORMATION:

TN04-5

POLIPROPILENO | POLYPROPYLENE

Un color | One color









METAL







CABLE

Transparente / Transparent

230V - 50Hz

-  E27-MAX 5x23 W
-  E27-MAX 5x23 W
-  E27 LED-MAX 5x14 W
-  E27 ECO-MAX 5x116 W
-  E27 LED-MAX 5x8 W
-  E27-MAX 5x100 W

120V - 60Hz

-  E26 - MEDIUM BASE - MAX 5x40 W
-  E26 - MEDIUM BASE GLOBE-MAX 5x60 W
-  E26 - MEDIUM BASE LED GLOBE-MAX 5x7 W
-  E26 - MEDIUM BASE LED-MAX 5x8 W
-  E26 MEDIUM BASE - MAX 5x100 W

200cm | 78 ¾ in

120x120cm | 47 ¼ x 47 ¼ in
florón cuadrado - square canopy



200cm | 78 ¾ in

250cm | 98 ½ in

DATOS DE CONTACTO:
CONTACT INFORMATION:

arturo alvarez / Calor Color S.L.

San Miguel de Sarandón, 9. 15885 Vedra. A Coruña (Spain)
T: +34 981 81 46 00 F: +34 981 50 20 00 www.arturo-alvarez.com

España:
ventas@arturo-alvarez.com

International:
export@arturo-alvarez.com

www.arturo-alvarez.com